



stahl + form

Der Entwickler



Theo Keller
Dipl.Ing. TUM,
gelernter Schreiner,
eigenes Architekturbüro
in München seit 1990,
Geschäftsführer von Stahl und Form

Theo Keller

Das System

Auf der Suche nach einfachen, unaufdringlichen Gegenständen entstand über die Jahre unsere nunmehr über 70 Artikel umfassende Kollektion an Sanitär-, Küchen- und Wohnausstattung, meist auf der Basis von Rundstab und Ringhalter.

Einfach, materialgerecht, zeitlos. Keine Schraube, keine Biegung zu viel. Erinnerungen an altes Hausgerät nehmen wir als Kompliment - sie zeigen uns auch die Endlichkeit aller Formenvielfalt.

Alle Teile werden von Handwerksbetrieben um München gefertigt. Einzelteile sind jederzeit erhältlich, sowie nach Ihren Vorstellungen ergänzbar. Das System ist als Gebrauchsmuster geschützt.



BAD



WC-Rollenhalter

Edelstahl oder Messing \varnothing 8mm
gesichert durch
rückseitigen Gewindestift
Hinweis: an WC-Trennwänden auch
Rücken an Rücken montierbar

Best.Nr.: 00



• 125 •
• 60 •

Ersatzbürstenkopf

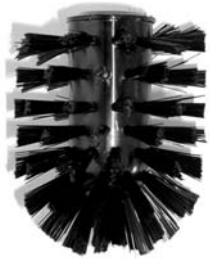

Nylon schwarz, zum Aufschrauben
Best.Nr.: 02-Kopf

WC Set: Bürste mit Köcher

Griff Edelstahl oder Messing ø 8mm
mit Keramikköcher weiß
zur Wandbefestigung, aushängbar
Bürstenkopf zu wechseln
Auch in Überlängen
z.B. für Altenheime und
Behinderten-WC lieferbar

Best.Nr.:
02-set-gum
02-set-lang
02-set-ring
02-set-pur

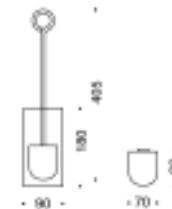
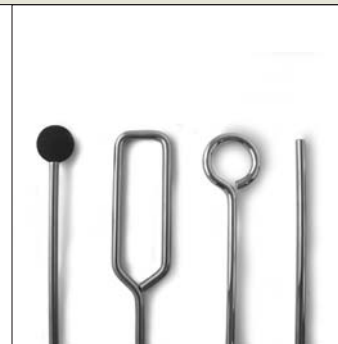



Ersatzrollenhalter

Edelstahl oder Messing \varnothing 8mm
 schwenkbar, gesichert durch
 seitlichen Gewindestift

eine Rolle
 Best.Nr.: 01
 für zwei Rollen
 Best.Nr.: 01-2



Seifenspender

0,5l Messing verchromt
 für Wandmontage
 (nur für ph-neutrale Seifen)

Best.Nr.: 06



Magnetseifenhalter



Edelstahl oder Messing ø 8mm
mit Seifenplättchen rostfrei
Best.Nr.: 03



Seifengitter für Eckmontage

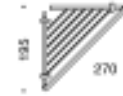

Edelstahl oder Messing
ø 8 bzw. 4mm, Aufkantung 25mm
Halterung mit drei Ringen
Best.Nr.: 04-eck



Seifengitter

Edelstahl oder Messing
ø 8 bzw. 4mm
Halterung mit zwei Ringen
Best.Nr.: 04





Aschenbecher



Preßglas, Halterung Edelstahl
oder Messing \varnothing 8mm
zum Entleeren zu kippen
Best.Nr.: 07



Glashalter mit Glas

Edelstahl oder Messing \varnothing 8mm
Innen- \varnothing 5cm
mundgeblasenes Glas
Best.Nr.: 05



Ersatzglas
Best.Nr.: 05-ers



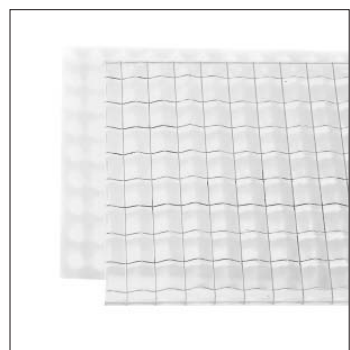

Glaskonsole

Edelstahl oder Messing \varnothing 8mm
 mit Glasplatte 120 x 650 x 5mm
 auch andere Längen erhältlich
 Glasplatte auch in Drahtglas
 Best.Nr.: 10



Spiegelhalter mit Konsole

Für Spiegelgrößen ca. 600 x 350 - 650 mm
 Edelstahl oder Messing \varnothing 8mm
 Glasplatte 120 x 650 mm
 auch andere Größen erhältlich
 Glasplatte auch in Drahtglas
 Best.Nr.: 11





Wandhandtuchstange



Edelstahl oder Messing \varnothing 8mm
 50x600mm, Halterung mit
 zwei Ringen, 50x750mm auch
 als Vorhangstange (Retouren)
 zu verwenden. Sonderlängen
 auf Anfrage. Ab 1.200mm
 Mittelaufhängung erforderlich

Best.Nr.:
 26-50x600
 26-50x750



Handtuchring

90x600mm
 Halterung mit vier Ringen

Best.Nr.:
 26-90x600



Edelstahl oder Messing \varnothing 8mm
 bewegliche Halterung im Ring,
 rund oder eckig

Best.Nr.:
 eckig: 23-e
 rund: 23-r



Handtuchhalter einfach, schwenkbar



Edelstahl oder Messing ø 8mm
gesichert durch Gewindestift
Best.Nr.: 24-1



Handtuchhalter doppelt, fest

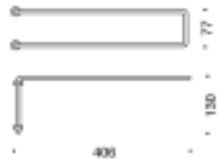

Edelstahl oder Messing ø 8mm
Halierung in 3 Ringen
Best.Nr.: 24-2

Papierhandtuchspender offen

Edelstahl oder Messing \varnothing 8mm
 Glasplatte 120x240mm
 auch in Drahtglas
 die Tücher sind von
 oben zu entnehmen

Best.Nr.: 14

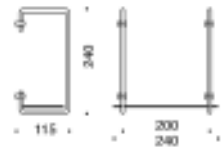

Papierhandtuchspender Gitter



Edelstahlplatte mit Ausschnitt
 Edelstahlgitter zum
 Hochklappen

Best.Nr.: 14-g

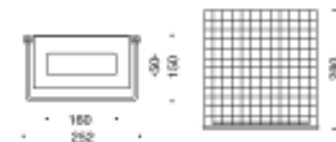

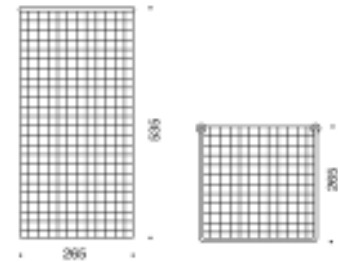

Abfallkorb

Edelstalgitter wandhängend, zur Verwendung mit Kunststoffbeutel
Best.Nr.: 28-groß

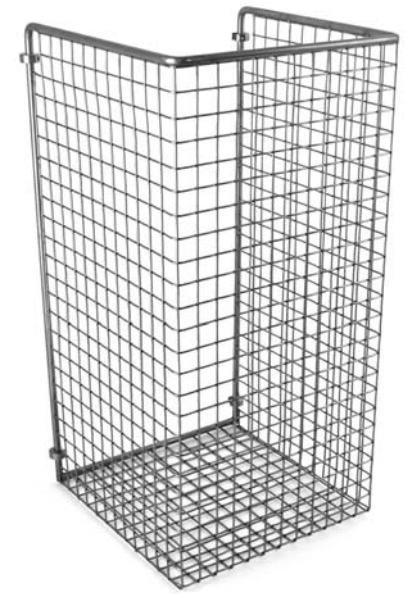

maßlich passend zu Papierspender 14-g
Best.Nr.: 28- klein

Abfallbehälter

Edelstahl gebürstet wandhängend, mit Deckel

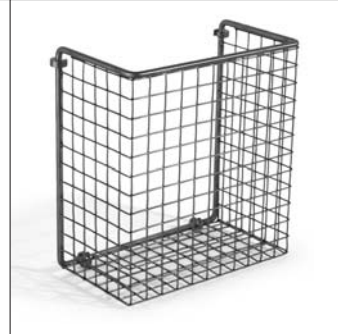

Wannengriff

Edelstahl \varnothing 21,3mm

Best.Nr.: 15



Messing auf Anfrage



Duschstange

Edelstahl \varnothing 21,3mm
für handelsübliche
Duschkopfhalter

Best.Nr.: 16



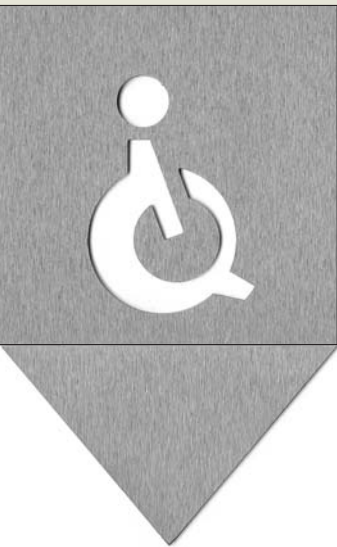
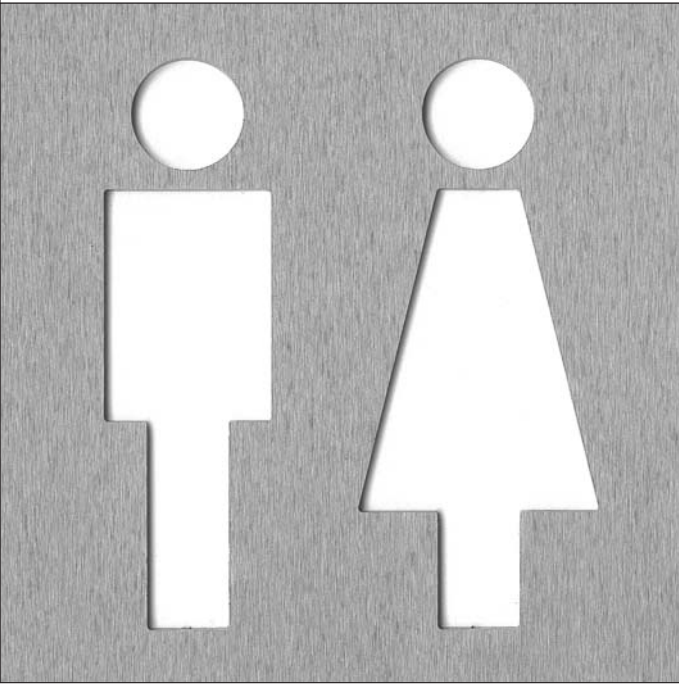
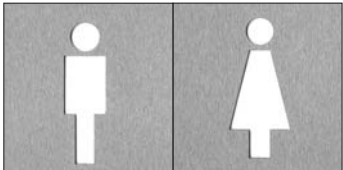

Piktogramme

Edelstahl 2mm geschliffen
Motiv ausgesägt
(auch nur Figur erhältlich)
rückseitig mit Klebestreifen
auf Wunsch auch mit Bohrungen
Messing auf Anfrage
Individuelle Motive möglich

- Best.Nr.:
- Damen: 83-D
- Herren: 83-H
- Paar: 83-DH
- Behindert: 83-B
- Nur Figur:
- Damen: 84-D
- Herren: 84-H
- Behindert: 84-B
- Pfeil: 83-pfeil



V-Haken M5 

Edelstahl oder Messing \varnothing 8mm
mit Innengewinde M5, Senkkopf- oder
Stockschraube am oberen Ende
Best.Nr.: 21-oben



L-Haken



V-Haken im Ring

Edelstahl oder Messing \varnothing 8mm
Halterung im Ring
Best.Nr.: 21 

Edelstahl oder Messing \varnothing 8mm
auch ohne Schraube mit
M5-Innengewinde erhältlich

Best.Nr.:
klein 20-30
groß 20-60





KÜCHE

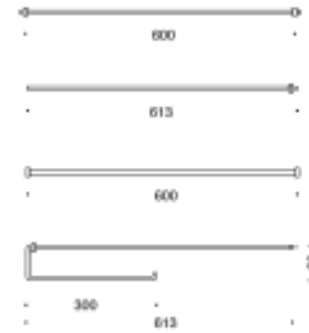

Küchenstange

Edelstahl oder Messing \varnothing 8mm

- Einzelstück 625mm, mit zwei Halterungen im Ring, Distanz 20mm
- Endstück 613mm: ein Ende M5 Innengewinde, ein Halter
- Mittelstück 600mm: beide Enden M5 Innengewinde, zwei Halter
- Ende als Rollenhalter, ein Halter

Best.Nr.:
31-einzel
31-end
31-mitte
31-roll



Küchenrollenhalter

Edelstahl oder Messing \varnothing 8mm
Halterung in zwei Ringen
gesichert durch Gewindestift

Best.Nr.: 30



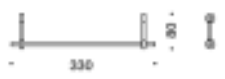

Rollenhalter

zum Einhängen
in Stange 31
mit Gewindestift
zum Feststellen
Best.Nr.: 32

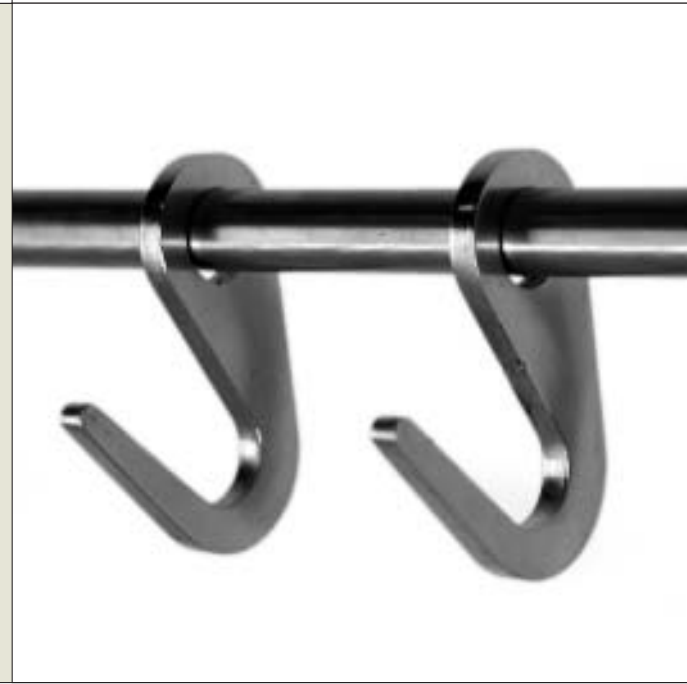
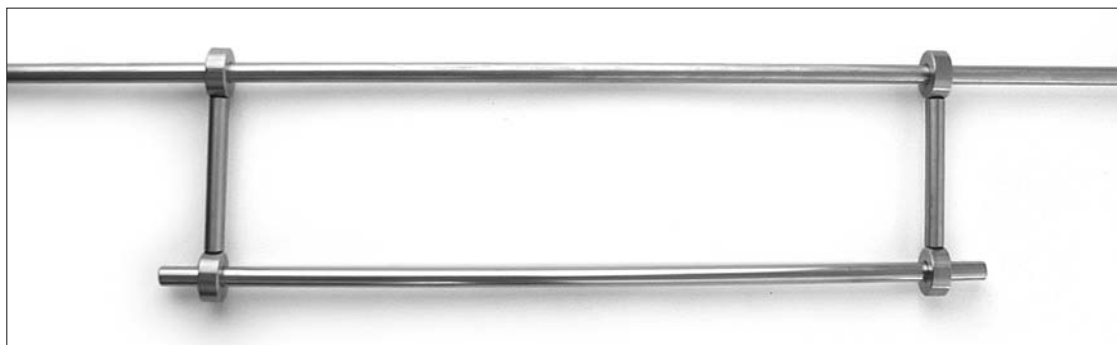

Einhänghaken

Edelstahlblech 3mm
zu Küchenstange 31
 Best.Nr.: 33



Bügelgriffe



Edelstahl oder Messing
 ø 8mm, von hinten mit
 M4-Schraube zu montieren
 In vier Größen erhältlich
 Sondergrößen auf Anfrage

Best.Nr.:
 60-90
 60-104
 60-120
 60-200



Kleiderhaken einzel

Edelstahl oder Messing ø 8mm
 Halterung in zwei Ringen
 Best.Nr.: 22-h (für Montage von hinten)
 22-v (für Montage in Holz bzw. Dübel)



U-Haken

Edelstahl oder Messing ø 8mm
 Best.Nr.: 22-u





WOHNEN

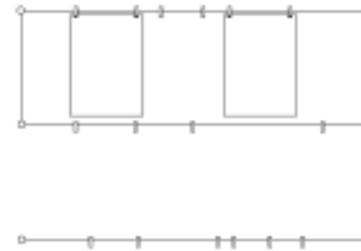

Seilsystem als Pinnwand

zum Aufhängen von leichten Bildern,
Bausatz für Pinnseil
bestehend aus:
Edelstahlseil $\varnothing 1,5\text{mm}$
Edelstahlscheiben mit Gummi-
dichtung und Schraube
1 Spannschloß
Mini-Wäscheklammern

Best.Nr.:
51-5 wie Zeichnung
(5m Seil, 6 Scheiben, 42 Klammern)
51-7 (7m Seil, 8 Scheiben, 56 Klammern)

Auflagerkonsole
für Vorhangstange

Vorhangstange

Edelstahl oder Messing $\varnothing 18\text{mm}$
Vorhangstange (Rohr $\varnothing 18\text{-}22\text{mm}$)
benötigt $\varnothing 6\text{mm}$ Bohrung zum
Aufstecken auf die Konsole
Rohre auf Nachfrage

Best.Nr.: 52



Edelstahl oder Messing $\varnothing 8\text{mm}$
Aufhängung in zwei Ringen
mit Distanz 40mm
Sonderlängen auf Anfrage
ab 1200mm mit drei Ringen

Best.Nr.:
l=1200mm: 50-1200
l=1500mm: 50-1500





Zick-Zack-Kleiderhaken
(mit Hutablage kombinierbar)

Edelstahl oder Messing ø 8mm
Montage in vier Ringen



Zick-Zack-Hutablage
(auch Schirmständer)

Edelstahl oder Messing ø 8mm
Montage in vier Ringen

Best.Nr.: 41





Riegel



Edelstahl oder Messing \varnothing 8mm
 Halterung in zwei Ringen
 Einschub in Ring an Tür
 Sonderlängen auf Anfrage
 Best.Nr.: 65

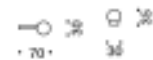

Türstopper

Gummi \varnothing 30mm, schwarz, auf Edelstahl-
 oder Messing-Distanz \varnothing 8mm
 Länge gesamt: 50, 70, 90, 100, 110 oder 130mm
 Als Bodenstopper auf Edelstahl- oder Messingring

Best.Nr.:
 Wand: 63-50/-70/-90....
 Boden: 64



Sturmhaken

Edelstahl oder Messing \varnothing 8mm
 Halterung im 1. Ring beweglich
 einzuhängen im 2. Ring an Tür
 Sonderlängen auf Anfrage
 oder Halterung mit 2 Ringen
 und Kugelschnäpper

Best.Nr.: 62-1
 62-2 (mit Schnäpper)

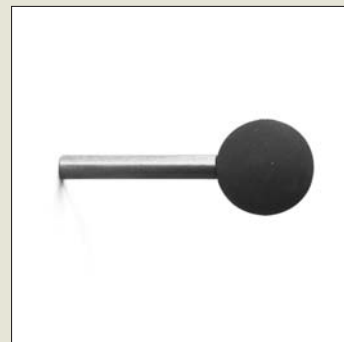



EINZELTEILE

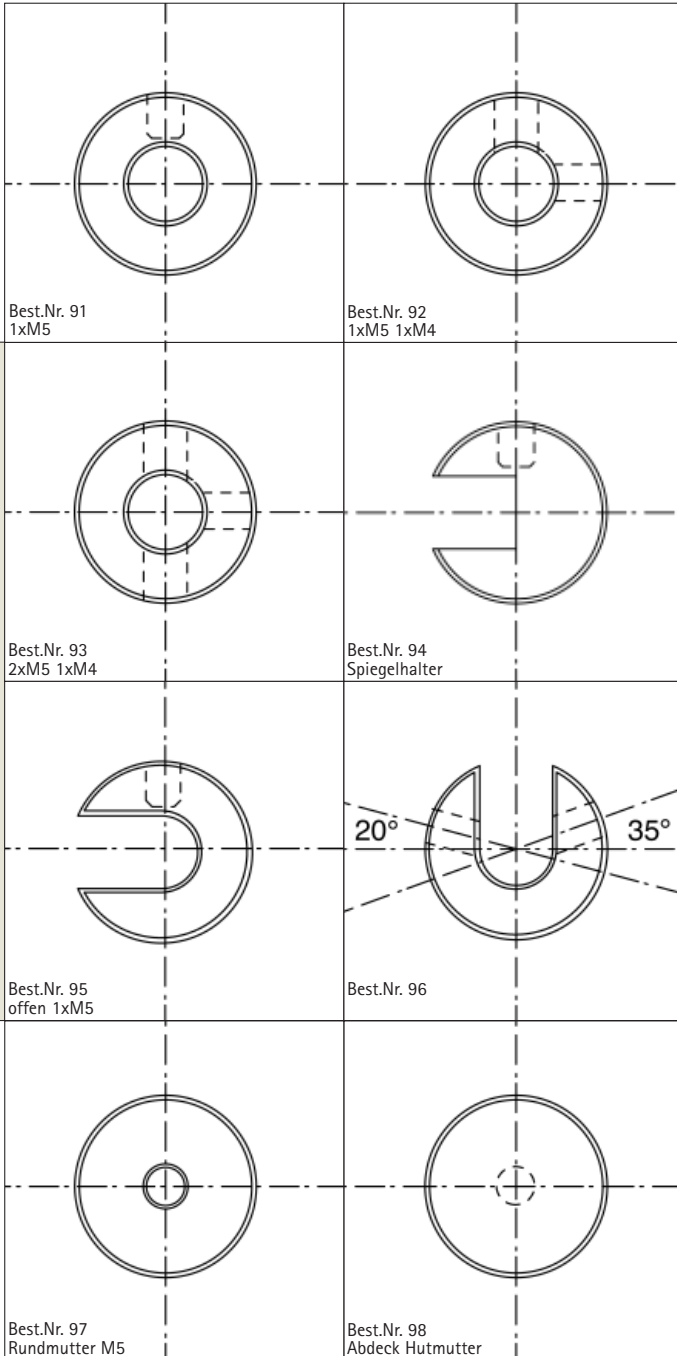

Ringe usw. \varnothing 20 mm, d=8mm
Edelstahl oder Messing

Ring mit M5-Sackloch-Gewindebohrung
oder durchgehend radial

Ring mit 2 durchgehenden Gewindelöchern
M5 und M4, radial, zueinander im 90°-Winkel

Ring mit drei durchgehenden radialen
Gewindebohrungen: 2 x M5 und 1 x M4

Spiegelhalter mit 10 x 8 Ausnehmung
und Sackloch-Gewindebohrung M5 radial

Ring offen mit Ausnehmung 8mm breit
und Sackloch-Gewindebohrung M5 radial

Ring offen mit Ausnehmung 8mm breit
Gewindebohrung M5 +M4 radial

Rundmutter M5 durchgehend axial

Abdeck-Hutmutter M5 mit M5-Sacklochgewinde axial



Glasschildhalter
vierfach

zum Klemmen oder für gebohrtes Glas
Vier Edelstahl- oder Messingscheiben
 \varnothing 20mm mit Gummidämpfer

Best.Nr.:
zum Klemmen: 81
zum Bohren: 82





Abdeckscheibe 

Edelstahl- oder Messingblech 2mm
zweiteilig, zum Aufkleben z.B. um
Geländerstäbe oder Heizungsrohre
Sondergrößen auf Anfrage

Best.Nr.: 71

Verlängerungen

Edelstahl oder Messing \varnothing 8mm
mit 1 M5 Innen- und 1 Außengewinde
 $l = 20, 40, 50, 60, 80, 100$ mm
Distanzen mit beidseitigem
Innengewinde auf Anfrage

Best.Nr.:
100 - Stift
100 - 20
100 - 40
100 - 50
100 - 60
100 - 80
100 - 100



Dichtscheiben



Edelstahl oder Messing
zum Unterlegen bei
ausgebrochenen Bohrlöchern
mit Gummiauflage
 $d = 2$ mm

Best.Nr.:
70-16 (\varnothing 16mm) 
70-25 (\varnothing 25mm)



stahl + form
Dipl.Ing. Theo Keller
Nigerstraße 2
81675 München
Tel 089-45 50 48-12
Fax 089-45 50 48-20

Katalog Nr.4

Die Gegenstände dieses Kataloges sind ausschließlich über obige Adresse erhältlich.

Eingetragen als Gebrauchsmuster unter der Nr. 298 16 398.5 IPC A47K 10/18 v.12.9.1998